

ARAÇ ŞARJ İSTASYONLARI

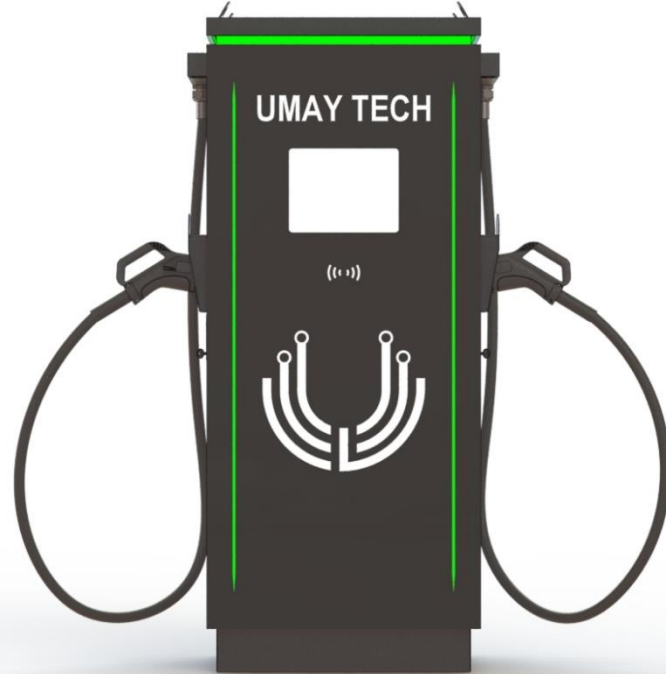

UMAY TECH



AFB ENERJİ

Hakkımızda



AFB ŞİRKETLER GRUBU

AFB ENERJİ MÜHENDİSLİK İnşaat Taah. Paz. İç ve Dış Tic. Ltd. Şti, Alçak Gerilim Pano sektöründe “Türkiye’nin en geniş ürün yelpazesi için alınmış Türkiye’nin en geniş tip test sertifikasyonuna” sahip; imalat, proje ve mühendislik şirketidir.

AFB ENERJİ MÜHENDİSLİK ; 8500 m²’lik imalat, 1500m² test, 2000m² idari alan olmak üzere toplamda 12.000 m²’lik bir tesisdeki 100’ü aşkın personeli ile yurtiçi ve yurtdışı altyapı ve üstyapı projelerinde hizmet veren uluslararası bir oyuncudur.

AFB ENERJİ MÜHENDİSLİK; ülkemizin en önemli alt yapı projelerine imza atmış bir firmadır.

Yavuz Sultan Selim Köprüsü, Osmangazi Köprüsü, 1915 Çanakkale Köprüsü, Ankara Niğde Otoyolu, Kuzey Marmara Otoyolu, İzmir Menemen Çandarlı Otoyolu, Bursa İzmir Otoyolu ve (halen devam eden) Aydın Denizli Otoyolu Projelerinin 0.4kV, 1kV AG Panoları, 1kV Saç Trafo Köşkleri tarafımızdan imal edilmiştir.





UMAY TECH



UMAY TECH
PV PANEL



UMAY TECH
HYDROGEN



UMAY TECH
BATTERY



UMAY TECH
EV CHARGER



UMAY TECH
SILICON

Elektrikli Araçlar



Yakıt Hücreli Elektrikli Otomobiller (FCEV) Fuel Cell Electric Vehicle

Hidrojen yakıtını kullanarak elektrik üretir. Bu elektrik, otomobilin elektrik motorunu çalıştırmak için kullanılır. FCEV, emisyonsuz bir sürüş deneyimi sunar ve sadece su buharı olarak atık üretir.

Hafif Hibrit Elektrikli Otomobiller (MHEV) Mild Hybrid Electric Vehicle

Benzinli ya da dizel motor ile elektrik motoru ve bir şarj edilebilir lityum-iyon pil sistemini birlikte kullanır. Elektrik motoru, benzinli ya da dizel motora ekstra güç sağlamak veya otomobilin hareket halindeyken şarj edilmesine olanak sağlamak için kullanılır. Elektrik motoru otomobile kendi başına güç sağlayamıyor. Batarya harici şarj edilemez.

Hibrit Elektrikli Otomobiller (HEV) Hybrid Electric Vehicle

Benzinli ya da dizel hem de elektrik motoru kullanarak çalışır. HEV, benzinli ya da dizel motor ile elektrik motorunu ve bir şarj edilebilir lityum-iyon pil sistemini birlikte kullanırlar. Araçların yakıt kullanımının maksimuma çıktığı ilk çalıştırılma ile kalkış ve hızlanma safhalarında, elektrik motorunu devreye sokarak fosil yakıt tüketimini azaltmaya yönelik bir alternatif sunuyor. Batarya harici şarj edilemez.

Plug-in Hibrit Elektrikli Otomobiller (PHEV) Plug-in Hybrid Electric Vehicle

Benzinli ya da dizel motor ile bir elektrik motorunu ve bir şarj edilebilir lityum-iyon pil sistemini birlikte kullanır. Aynı zamanda PHEV, araç içinden ya da harici bir elektrik prizinden bataryayı şarj edebilir. Bu sayede PHEV'leri hem yakıt hem de elektrikle doldurma seçenekleri bulunuyor. Şarjı tükendiğinde, otomobil fosil yakıt kullanımına geçerek tıpkı geleneksel bir araba gibi hareket edebiliyor.

Tamamen Elektrikli Otomobiller (BEV) Battery Electric Vehicle

Sadece elektrik enerjisi kullanarak çalışan araçlardır. BEV, bir elektrik motoru ve bir şarj edilebilir lityum-iyon pil sistemi kullanır.

Elektrikli Araçlar Neden Önemli ?



Sera Gazı Etkisinin Azaltılması

Fosil yakıtı rezervlerinin azalması ve fosil yakıtlarının yol açtığı sera gazı etkisinin azaltılması. Dünya İklim Vakfı (WWF) 2016 raporuna göre elektrikli araçlar %63 daha az sera gazı oluşumuna sebep olurlar.



Düşük Karbon Salınımı & Daha Çevreci

ICCT (Uluslararası Temiz Taşımacılık Konseyi) tarafından hazırlanan bir rapora göre tamamen elektrikli araçlar, fosil yakıtlı araçlara göre %81 daha az karbon salınımı yapmaktadır. Pil Üretimindeki karbon borcu araç KM yaptıkça azalmakta, araç şarjı için yeşil enerji kullanımı arttıkça bu oran daha da yükselmektedir.



Sürdürülebilirlik

Fosil yakıt rezerv sorunu, şehirleşmenin artması, teknoloji evriminin elektrikli araç ekosistemine daha uygun olması, verimliliğin yüksek oluşu EV araçları daha sürdürülebilir kılmaktadır.



Daha Ekonomik

Orta ve Uzun vadede daha ucuz araçlar, daha düşük bakım maliyeti, daha düşük ilerleme maliyeti

Elektrikli Araçların Avantajları



Sessiz



Çevreci



Evde Dolum



Yüksek Verim



Düşük Gider



Ekonomik



Teknolojik

Günümüzde yollardaki araçların çoğunluğunu hala içten yanmalı motorlu araçların oluşturduğu gerçeği bir yana, elektriğin popülaritesindeki artış dikkat çekicidir ve her yıl artmaktadır. Genellikle en çevreci otomobil olarak tanımlanan elektrikli otomobillerin sokaklarımızda giderek daha yaygın hale gelmesi, yukarıdakiler gibi sayısız avantajlarından kaynaklanmaktadır.

Dezavantajları

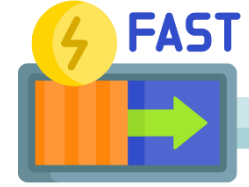

BATARYA ÖMRÜ

Batarya ömrünün kısa olması ve ömrü biten bataryanın doğaya zarar vermeden değerlendirilmesindeki zorluklar

YANGIN

Bataryalarda oluşacak olası bir yangının, fosil yakıtlı araçlara göre daha zor söndürülebiliyor olması

GÜÇ DENGELEME

Duyulan yüksek güç ihtiyacı sebebiyle, enerji şebekesindeki dalgalanmanın önlenmesi ve dengeli güç yönetimi zorlukları

HIZLI ŞARJ

Fosil yakıtlı araçlara göre daha yavaş dolun süreleri ve hızlı şarja duyulan ihtiyaç

MENZİL

Farklı iklim koşullarında ve farklı kullanım alışkanlıklarına göre değişen menzil sorun olabiliyor.

Elektrikli Araç Ekosistemi

Electric Vehicle Ecosystem

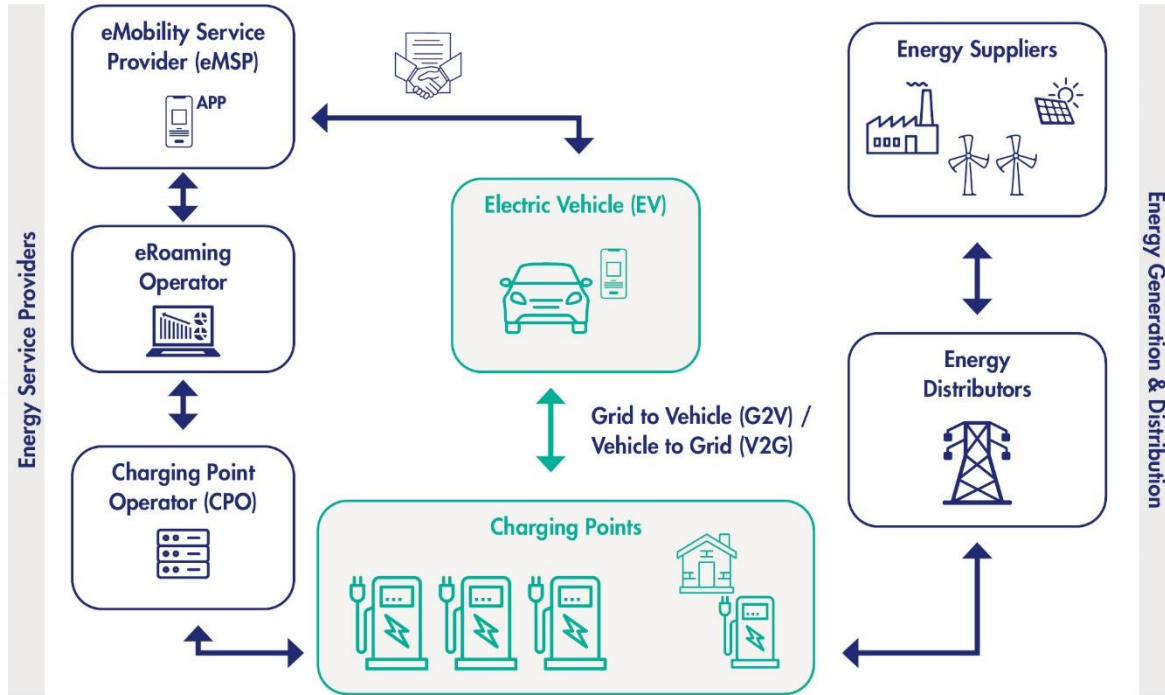

Ekosistem Bileşenleri

Kullanıcı ve Elektrikli Araç

Ekosistemin en uç noktası ve hizmetten yararlanan taraftır. Abone veya Müşteri olarak ta ifade edilebilir.

Şarj İstasyonu ve Yer Sağlayıcılar

Şarj Cihazları (AC/DC EVSE), Şarj İstasyonları (Kapalı, Yarı Açık ve Halka Açık) Enerjiye Erişim Noktalarıdır.

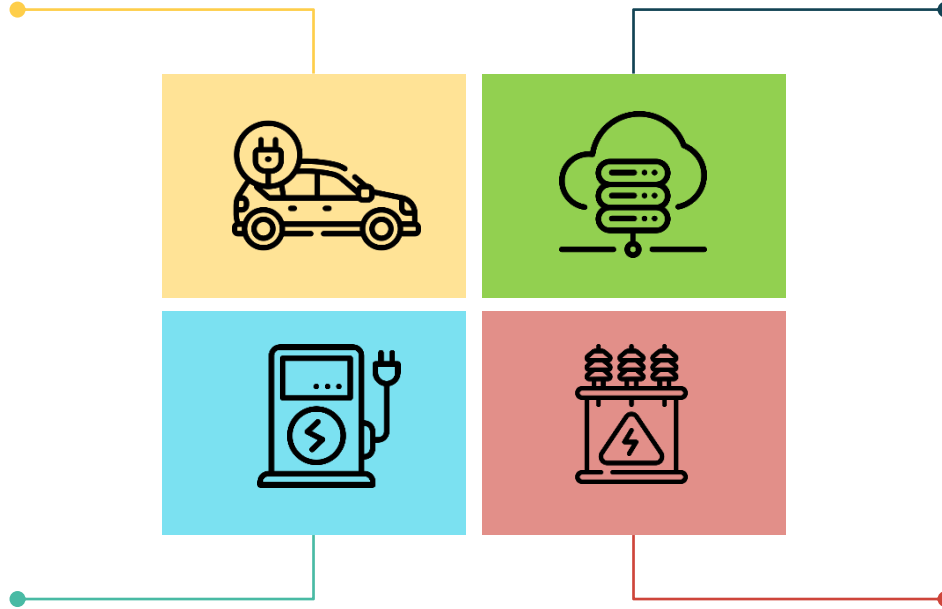

İstasyon Yönetim Sistemi

Lisans sahibi operatörler (CPO), Sertifika Sahibi İşletmeler, İstasyon Yönetim Sistemi (CSMS) , Dolaşım Servisleri ve Hizmet Sağlayıcılar

Enerji ve Altyapı

Enerji Üreticileri, Yenilenebilir Enerji, İletim & Dağıtım (DSO) ve Altyapı Servisleri

Operatörün En Küçük Şarj Ağı

EPDK Yönetmeliğine Göre (30.12.2022)



Toplam Şarj Ünitesi Sayısı

En az 50 Şarj Ünitesi kurulumu yapılmak zorundadır.



DC Şarj İstasyonu Sayısı

Karayollarına kurulacak sayının yarısı (2 Adet) Şarj Ünitesi 50kW ve üstü olmalıdır. Kalan üniteleri AC Tip olabilir.



Karayolları Bölgesine Kurulum

Toplam sayının %5 i kadar kısmı (3-4 adet) Karayolları Bölgesine kurulmalıdır.



Kurulum Bölgesi

En az 5 farklı ilçede kurulum yapılmış olmalıdır.

Lisans İşlemleri

EPDK Yönetmeliğine Göre (30.12.2022)



Şarj Lokasyonlarının Sınıflandırılması

Konumlandırıldıkları yerlere göre inceleyelim.



Özel Alanlar

Kullanıcının kendisine ait olan özel otopark alanları, bireysel kullanım.



Ortak Alanlar

Birden fazla kullanıcıya veya filolara hizmet veren, site/ofis/otopark gibi paylaşımlı alanlar.



Halka Açık Alanlar

Tüm elektrikli araç kullanıcılarına açık, AVM/Dinlenme Tesisi/Otel vb. alanlar.



Elektrikli araçlarda şarj yöntemleri

1 Batarya Değişirme

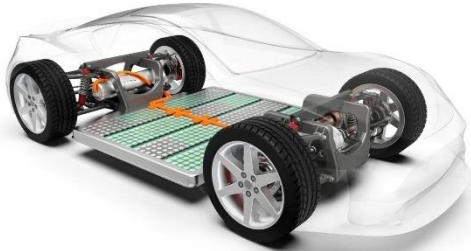

Bu yöntem EA kullanıcılarının boş bataryalarını tamamen şarj edilmiş bir batarya ile değiştirebilecekleri bir yöntemdir.

2 Kablosuz Şarj

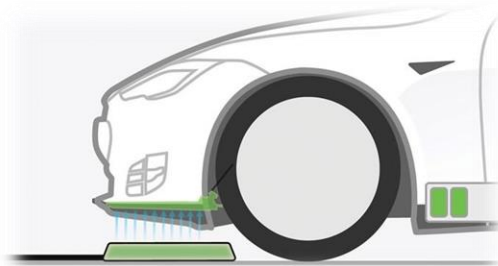

Kablosuz şarj olarak da bilinen endüktif şarj EA bataryasına güç aktarmak için elektromanyetik dalgalar kullanmaktadır.

3 Kablolü Şarj



Şarj cihazı ile araç arasında doğrudan temasın olduğu bir şarj sistemidir.

Kablolu Şarj Modları

Mod 1

Elektrikli aracın direkt olarak AC bir prize bağlanarak şarj edildiği moddur. 16A ile sınırlıdır.

Mod 2

Bu şarj modu da yine mod 1 de olduğu gibi direkt olarak AC prize bağlanarak şarj edilmeyi içerir. Farklı olarak kablo üzerinde bir haberleşme adaptörü kullanımı zorunludur. Bu adaptör, priz tarafında topraklama var ise akımı iletmektedir. Enerjinin sağlandığı tarafta bir kontrol pini bulunmamaktadır. 32A ile sınırlıdır.

Mod 3

Bu şarj modunda, diğer modlarda olan standart AC priz yerine konnektörle bağlantı yapılmaktadır. Bununla birlikte şarj istasyonuna bağlantı sağlanmaktadır.

Mod 4

Bu mod hızlı şarja yönelik düzenlenmiştir. Şebekeden çekilen AC kaynağın hızlı bir şarj istasyonu içerisinde yer alan güç modülü üzerinden DC'ye çevrilerek elektrikli aracın batarya grubuna direkt verilmesini sağlamaktadır.

Kablolu Şarj Modları



AC EV CHARGERS
Mod 1-2-3

DC EV CHARGERS
Mod 4

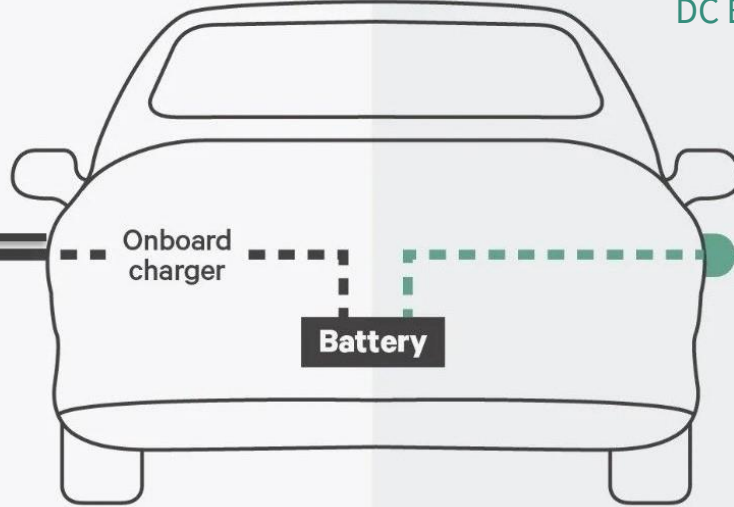

Mod 1,2 ve 3'te Elektrikli araçlar şebekeden aldıkları AC kaynağı onboard charger üzerinden DC'ye çevirmeleri gerekmektedir. DC enerjiye çevrildikten sonra elektrikli araç bataryaları şarj olurlar.

Kablolu Şarj Modları

Mod 1

Mod 2

Mod 3

Mod 4



Şarj İstasyonları

Elektrikli araçlarda kablolu şarj olma seçenekleri 2 farklı başlık altında inceleyelim.



Yavaş Şarj

AC



Hızlı Şarj

DC

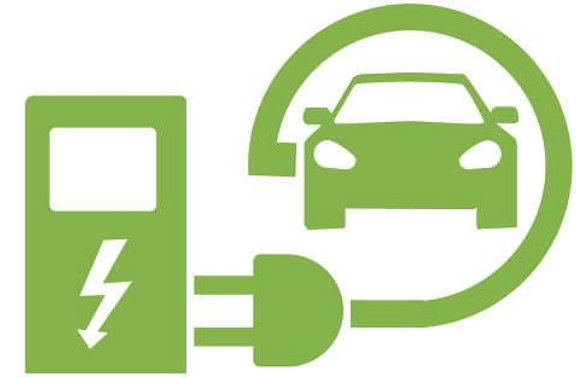

Charging Station

AC Araç Şarj İstasyonları

AC araç şarj istasyonlarında Mod 3 olarak üretimimiz vardır.



Güç Tiplerine göre;

3,7kW	Monofaze	Ev Tipi	1 Çıkışlı
7,4kW			
11kW	Trifaze	İşletme Tipi	
22kW			
2x3,7kW	Monofaze	Ev Tipi	2 Çıkışlı
2x7,4kW			
2x11kW	Trifaze	İşletme Tipi	
2x22kW			

- 22kW olan ürünümüzü talep edilmesi durumunda 11kW ile sınırlandırabiliyoruz.
- Şarj işleminde güç arttıkça, araç içerisinde yer alan bataryayı doldurmak için gerekli şarj süresi azalmaktadır. Ayrıca şarj süresini araç şarj kapasitesi de belirlemektedir.

AC Araç Şarj İstasyonları

2 yıla yakın süredir yaptığımız çalışmalar sonucu AC EV Charger marketinde 5 farklı alternatif ürün geliştirdik.



Alternatif 1

Sadece 1 Priz çıkışı



Alternatif 2

Sadece 1 Kablolu soket çıkışı



Alternatif 3

2 Priz çıkışı



Alternatif 4

2 Kablolu soket çıkışı



Alternatif 5

Hibrit sistem 1 Priz ve 1 Kablolu soket çıkışı



Bu ürün grubunda toplamda 20 farklı ürün bulunmaktadır.

AC Araç Şarj İstasyonları



Çalışma Modları;



Mod 1: OCPP

Yazılım üzerinden komut alarak çalışır.
İnternet bağlantısı gereklidir.
Ticari kullanım için uygundur.



Mod 2: Plug and Play

Hiçbir komut beklemeden soket takıldığında otomatik çalışır.
İnternet bağlantısı gerekmez.
Bireysel kullanım için uygundur.



Mod 3: Offline RFID

RFID kart okutularak şarj başlar veya durdurulur.
İnternet bağlantısı gerekmez.
Bireysel kullanım için uygundur.

AC Araç Şarj İstasyonları



Şarj başlatma seçenekleri:

- 1.RFID kart, kullanıcı tanımlı kart okutularak
- 2.Mobil uygulama üzerinden karekod okutularak

AC şarj istasyonu koruma yöntemleri;

- Güç devresi AOS
- Güç devresi AC 30mA + DC 6mA KAKR

(IEC 61851-1/8.5 RCD Type B or Type A and appropriate equipment that ensures the disconnection of the supply in case of DC fault current above 6 mA.)

Haberleşme seçenekleri;

- GSM
- Wifi
- Ethernet (opsiyonel)

Konnektör olarak Tip 2 kullanılmaktadır.

Tip 2 konnektörde 7 farklı pin bulunmaktadır.

- Üç faz (L1, L2, L3)
- Nötr bağlantısı (N)
- Topraklama bağlantısı (PE)
- Kontrol ve Haberleşme Pinleri (Control Pilot ve Proximity Pilot)

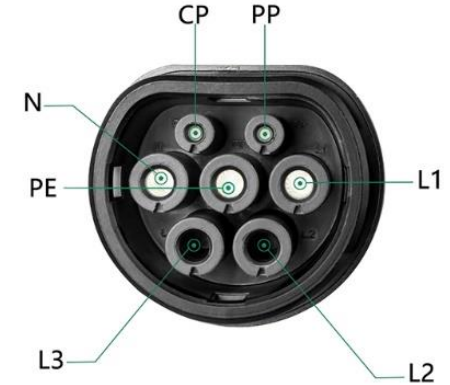

AC Araç Şarj İstasyonları

Kontrol ve Haberleşme bağlantısı sinyal bilgileri

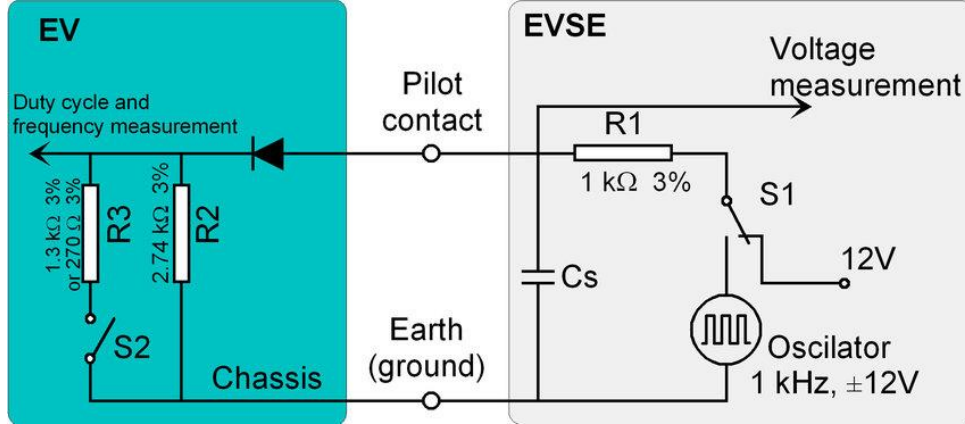

EV : Electric Vehicle

EVSE : Electric Vehicle Supply Equipment

Control Pilot (CP) pini, elektrikli araç ile şarj sistemi arasında çift yönlü iletişim sağlar. Araca sürekli olarak bir PWM sinyali gönderir. Elektrikli aracın herhangi bir zamanda alabileceği maksimum akım miktarını kontrol eder.

Proximity Pilot (PP) pini, araç konnektörünün doğru şekilde bağlanıp bağlanmadığını kontrol eder. Şarj ünitesine bağlı soketin kablo türünü bildirir. (Kablonun akım taşıma kapasitesinin iletilmesini sağlar.)

Pilot Voltaj (+)	Pilot Voltaj (-)	Frekans	Araç Direnç Değeri	Durum
+12V	N/A	DC	N/A	Beklemede/Bağlantı yok
+9V	-12V	1kHz	2,74kΩ	Araç bağlı/Şarja hazır
+6V	-12V	1kHz	882Ω	Şarj oluyor
+3V	-12V	1kHz	246Ω	Şarj oluyor/Havalandırma gerekli
0V	0V	N/A	-	Güç yok/Hata
N/A	-12V	N/A	-	Bilinmeyen Hata

AC Araç Şarj İstasyonları



Haberleşme protokolü OCPP 1.6j kullanılmaktadır.
OCPP 2.0.1' yükseltilebilir.



AC araç şarj istasyonlarında bireysel kullanıcılar için dahili sayaç bulunmaktadır.



Ticari kullanımlar için ise MID sertifikalı sayaçlar kullanılmaktadır.



Acil durumlarda şarj işleminin durdurulması ve güvenlik amacıyla acil stop butonu kullanılmaktadır.



Koruma sınıfı IP54, soğutma doğal olarak tasarlanmıştır.



Duvara montaj veya Ayaklı zemine montaj seçenekleri vardır.



DC Araç Şarj İstasyonları

Güç Tiplerine göre;



TİPLER	GÜÇ	ÇIKIŞ
Tip 1	30kW	Tek Soketli
	40kW	
Tip 2	60kW	Tek Soketli
	80kW	
	90kW	
	120kW	
Tip 3	60kW	Çift Soketli
	80kW	
	90kW	
	120kW	
	160kW	
	180kW	
Tip 4	240kW	Çift Soketli
	320kW	
	400kW	

Çift soketli ürünlerimizde DC bara ve kontaktörler vasıtasıyla güç paylaşımı yapmaktayız.

Örneğin 120kW bir istasyonda;
Tek araç şarj işlemi 1. veya 2. Soketten 120kW gücünde şarj yapılabilir.
İki araç aynı anda şarj olduğunda ise 60kW
1. Soket ve 60kW 2. Soket güç paylaşımı olacaktır.

DC Araç Şarj İstasyonları

DC EV Charger marketinde 2 farklı alternatif ürün geliştirdik.



Alternatif 1

DC Controller ve Güç Modülü



Alternatif 2

Open Controller
(SIEMENS Ekipman üzerine Yazılımı,
yazılım mühendislerimiz tarafından
geliştirilmiştir) ve Güç Modülü



Bu ürün grubunda toplamda 50 farklı ürün bulunmaktadır.

DC Araç Şarj İstasyonları



Şarj başlatma seçenekleri:

- 1.RFID kart, kullanıcı tanımlı kart okutularak
- 2.Mobil uygulama üzerinden karekod okutularak

DC şarj istasyonu koruma yöntemleri;

- Kumanda koruması AC 30mA KAKR
- Güç devresi koruması AC 30mA-5A ayarlanabilir KAKR
- DC güç devresi ve kablo koruması için DC 3mA'e kadar hassas DC İzolasyon Cihazı
- Yıldırım ve Aşırı Gerilim koruması için Parafudr C Tipi 40kA

Haberleşme seçenekleri;

- GSM
- Wifi
- Ethernet

Soket olarak CCS 2 kullanılmaktadır.

CCS 2 DC sokette 5 farklı pin bulunmaktadır.

- DC + ve - kutuplar
- Topraklama bağlantısı
- Kontrol ve Haberleşme Pinleri

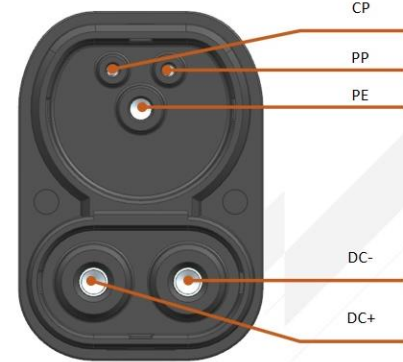

DC Araç Şarj İstasyonları



Haberleşme protokolü OCPP 1.6j kullanılmaktadır.
OCPP 2.0.1' yükseltilebilir.



DC araç şarj istasyonlarında ölçüm için DC sayaçlar kullanmaktayız.



Acil durumlarda şarj işleminin durdurulması ve güvenlik amacıyla acil stop butonu kullanmaktayız.



Güç modüllerini 30kW ve 40kW'lık modüller kullanmaktayız.



Koruma sınıfı IP54, soğutma doğal + fan olarak tasarlanmıştır.



Zemine montaj yapılabilmektedir.



Güç modülleri için çekmeceli bir yapı kullanarak sahada arıza veya bakım onarım anında hızlı değişim imkanı sunmaktayız. Sahada güç artırımı olanağına da imkan vermektedir.

DC Araç Şarj İstasyonları

DC şarj istasyonlarında ekran seçeneklerimiz bulunmaktadır.



Ekran



7 inç



DC CONTROLLER İÇİN;
30kW Ürünlerimizde kullanılır.
Dokunmatik Ekran



15 inç



DC CONTROLLER İÇİN;
60-400kW Ürünlerimizde kullanılır.
Dokunmatik Ekran



32 inç



OPEN CONTROLLER İÇİN;
Ekranla reklam yayınlanabilmektedir ve
müşteri isteğine göre görseller
eklenebilir.
Led Ekran

DC Araç Şarj İstasyonları

Teknik Özellikler

- Ürün, kullanıcıların ve araçların güvenliğini sağlamak için şarj işlemindeki tüm iletişim verilerini izleyebilen ve her türlü anormal şarja erken uyarı verebilen çoklu koruma tasarımına ve aktif koruma işlevine sahiptir.
- DC izolasyon cihazı sayesinde DC kaçaklara karşı güvenli
- AC kontaktörü araç şarj tabancası takıldıktan sonra aktif ederek güç modüllerinin boşa enerji tüketmesini önler.
- DC Şarj cihazlarında AC Soket ekleme olanağı bulunmaktadır.
- ISO/IEC 15118, IEC 61851 ve DIN 70121 ile uyumlu
- Uzaktan Firmware Güncellemesi
- Yerleşik destek Cihaz İzleme Performans ve teşhis izleme desteği
- Veri Depolama için 32 GB'a kadar Dahili SD kart
- DC güç modüllerinde dahili anti pil akımı geri akış koruma devresi
- DC güç modüllerinde dahili çıkış artık voltaj tahliye devresi
- DC güç modüllerinde giriş aşırı gerilimi/düşük gerilimi, çıkış aşırı gerilimi, aşırı akım ve aşırı sıcaklık koruması, çıkış düşük gerilim alarmı ve çıkış kısa devre koruması

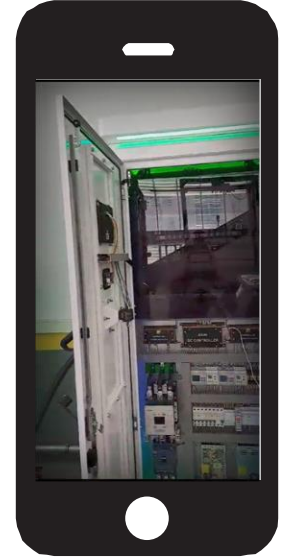

DC Araç Şarj İstasyonları

EV Charger ve Batarya Sistemleri

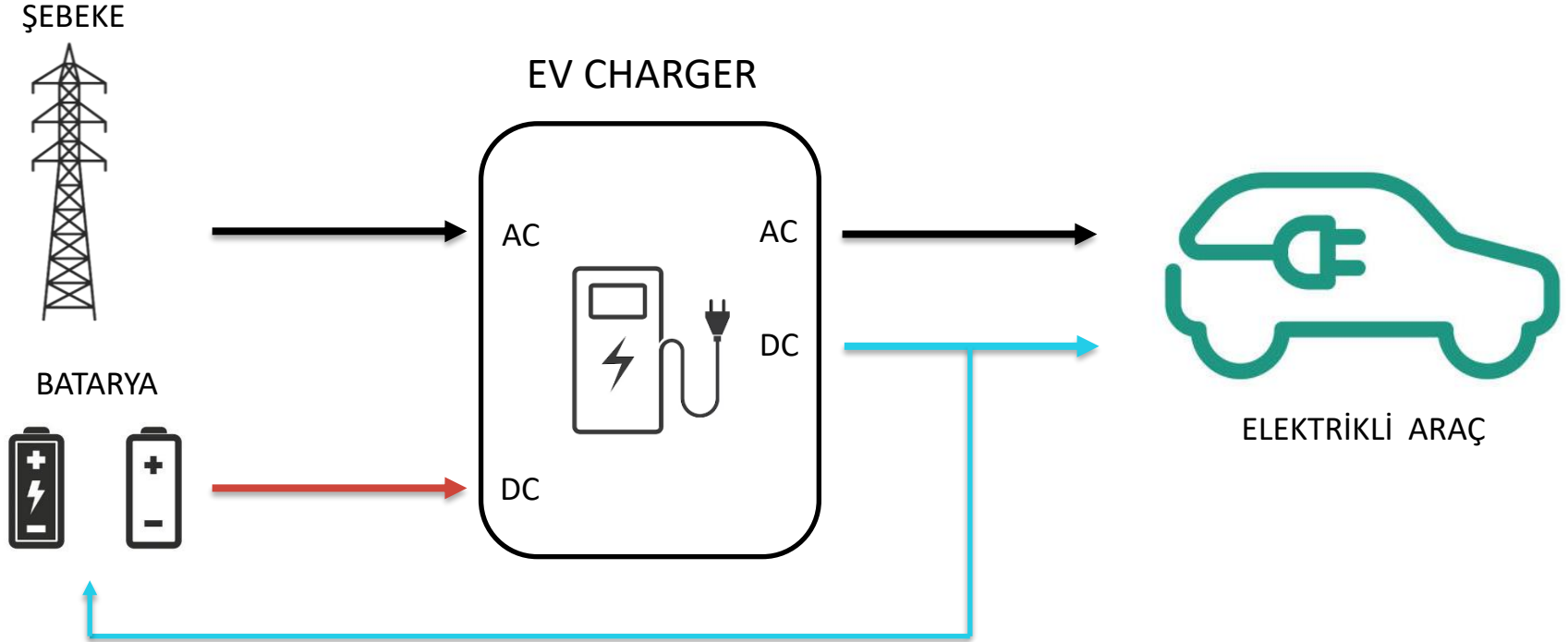

DC Araç Şarj İstasyonları

EV Charger ve GES Sistemleri

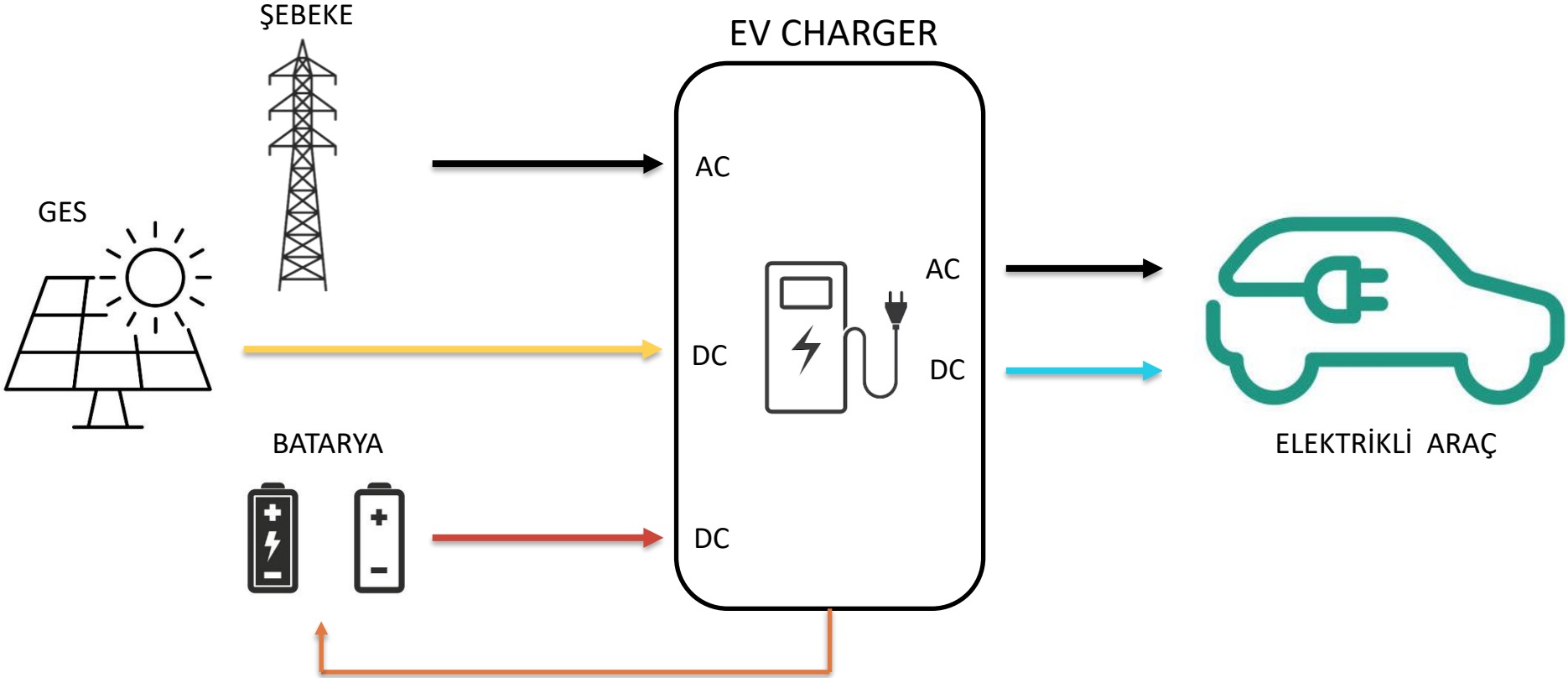

Araç Şarj İstasyonları Yer Seçimi

- Öngörülen kullanıcı sayısına bağlı olarak tesis edilecek şarj ünitelerinin oluşturacağı trafik yoğunluğu,
 - EA'ların tam şarj için üniteye geçireceği zaman,
 - Şarj için duran araçların trafik akışını engellememesi gerektiğinden, şarj ünitesi çevresindeki araç hareketliliği az olan yerler,
 - Şarj ünitelerinin, yaya trafiğini etkilemeyecek konumlar,
 - Olabildiğince, güç kaynağına yakınlık,
 - Sürücüler tarafından şarj ünitesinin/istasyonunun kolay görünürlüğü ve erişilebilirliği,
 - Bina içinde, gaz boru hattı, pis su, temiz su hattı vb. hatların altında ve üstünde olmayan konumlar,
 - Engelli kullanıcıların kolay erişebileceği konumlar,
 - Kış aylarında kolay erişilebilir olan ve kar temizliği yapılabilen konumlar,
 - Araç çarpışmalarına karşı korumalı alanlar,
 - Bina dışında, elektrik hattı, gaz boru hattı, pis su, temiz su hattı vb. yeraltı hatlarının üzerinde veya bunların kazı alanında kalmayan konumlar,
 - Cadde kenarlarında, şarj kablosunun kaldırımın üzerinden uzanmayacağı ve yaya trafiğini etkilemeyeceği konumlar,
 - Durgun suların birikmesi veya sel sularına maruz kalma ihtimali olmayan konumlar,
- vb. hususlar dikkate alınarak seçilmelidir.



Araç Şarj İstasyonları Yer Seçimi

Araç çarpmalarının önlenmesi için zemine monte edilen şarj ünitesinin önünde;

- Tampon direkleri oluşturulması,
- Bordür konulması, tekerlek durdurucu engel kullanılması sureti ile, fiziksel önlemler alınmalıdır.

Servis, işletme ve bakım sırasında ayarlanması veya değiştirilmesi gerekebilen bileşenler, kolayca erişilebilir konumda olmalıdır.



Güvenliği artırmak için şarj ünitesi ve şarj alanını izlemek üzere kameralı güvenlik sistemi kurulması, görüntü kayıtlarının en az 30 gün saklanması tavsiye edilir.

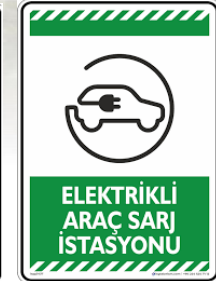
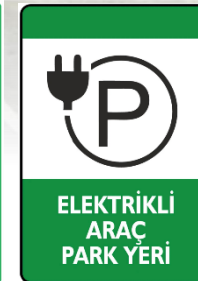

Neden **umay**?



- 32 Yıllık Mühendislik Tecrübesi
- 32 Yıllık Üretim Tecrübesi
- DC Pano Üretim Tecrübesi
- Türkiyenin en geniş ürün yelpazesi (AC Üründe 20 , DC Üründe 50 Alternatif)
- Türkiyenin en büyük üretim kapasitesi (Yıllık 6.000 DC , 72.000 AC Ünite Kapasitesi)
- Seri Üretim Tecrübesi
- Tecrübeli Yazılım Ekibi
- Yerli Üretici olarak FAT ve SAT testlerinin yapılabilmesi avantajı
- Tip Test Tecrübesi
- AR-GE & ÜR-GE çalışmalarımız için fabrikamızda TTAL adı altında kurulmuş olan AG LVD Güç Laboratuvarı

(Akreditasyon başvurusunu 27/02/2023 tarihinde yapmış , Türkak denetmeni atanmıştır.)



Neden **umay**?



- Karayolu Sektöründe yıllardır edinilen imalat ve proje tecrübesi
- Karayollarında Otoyol Hizmet Tesisleri ve Refüj Aydınlatma Pano ve Saç Trafo Köşkleri imalatçısı olunması
- EV Charger , EV Charger Besleme Panosu ve varsa GES panolarının da Üreticisi olunması dolayısıyla entegre çözüm avantajı
- Stoktan ürün teslim avantajı
- Rekabetçi fiyat avantajı
- Müşteriye özel esnek çözümler



Elektrikli, Benzinli ve Dizel Araç Karşılaştırmalı Yolculuk Maliyetleri

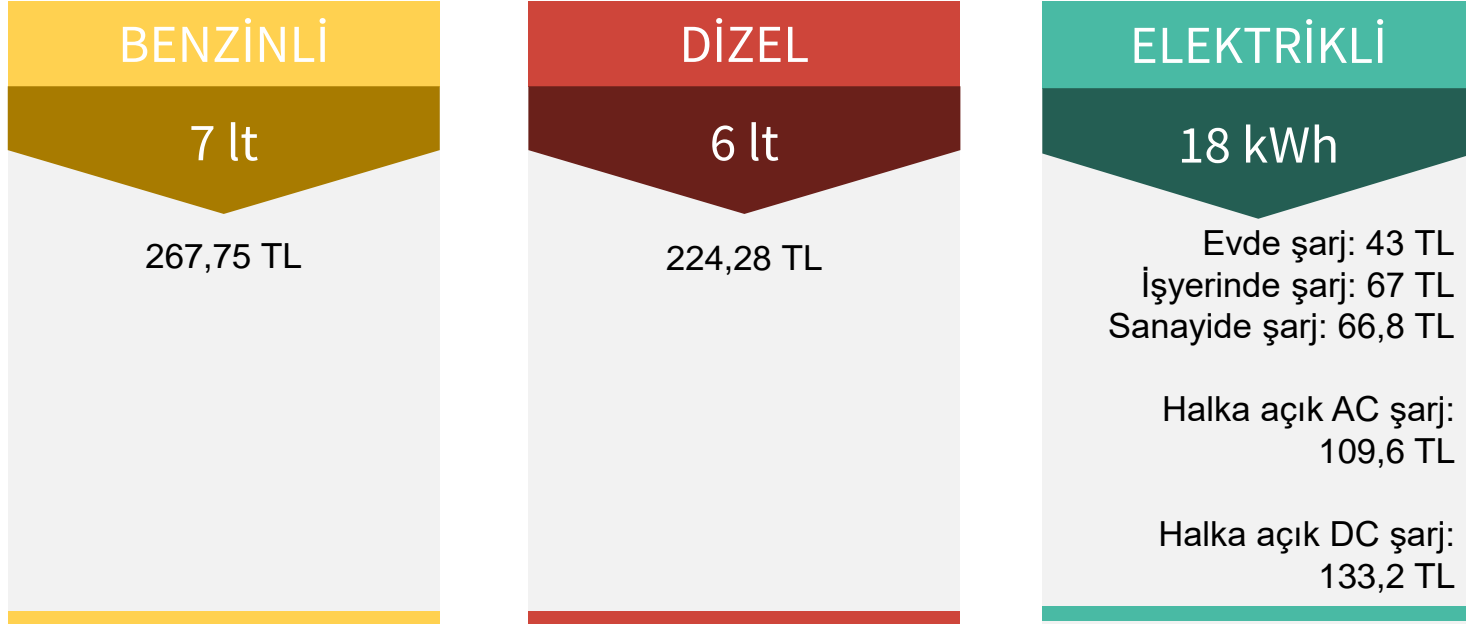

Araçların 100km ortalama tüketimi ve yolculuk maliyet verileri listelenmiştir.

Konut, ticarethane ve sanayi için AG tek terimli tarife fiyatları baz alınmıştır.

Halka açık AC şarj ortalama fiyatı: 6,09 TL/kWh - Halka açık DC şarj ortalama fiyatı: 7,40 TL/kWh

Benzin: 38,25 TL/lt - Dizel: 37,38 TL/lt

Türkiye’de Şarj İstasyonları

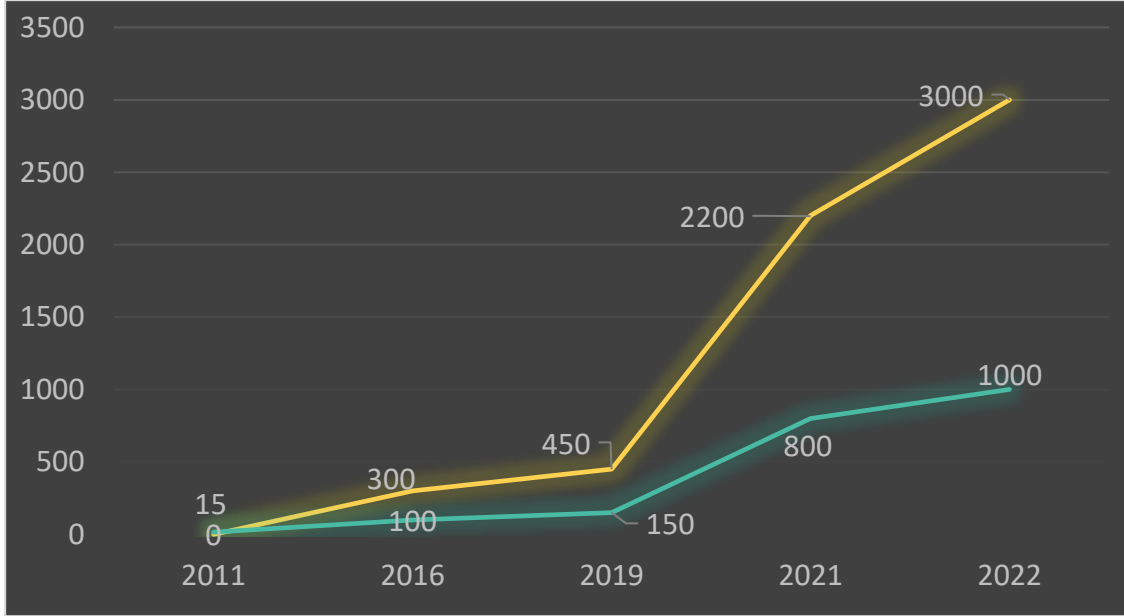

Türkiye’de yıllara göre yaklaşık şarj istasyonu sayıları (TEHAD)

Türkiye’de **2025** yılında **30 bin** adedin üzerinde halka açık şarj soketine ihtiyaç olacağı öngörülmektedir. Literatürdeki genel kabuller ve ülke şartlarımız birlikte ele alındığında, ülkemizde her **10 araca asgari 1 şarj** soketine ihtiyaç olacağı kabul edilmiştir. **2030** yılında ise bu sayı **160 bin** olarak belirlenmiştir. (T.C. Sanayi Bakanlığı)

Şarj Ağı



Lisans Alan Firma Sayısı

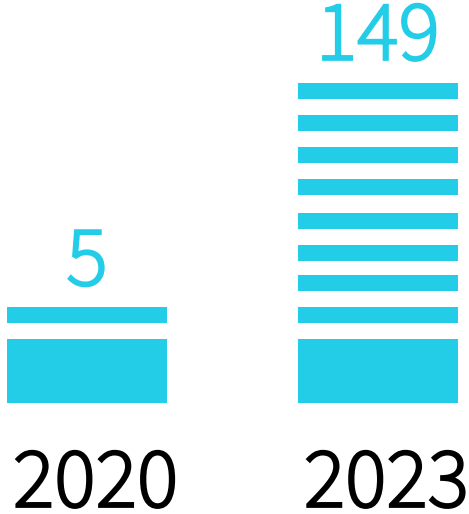

Kasım itibarıyla



Şarj Noktası (soket) Sayısı

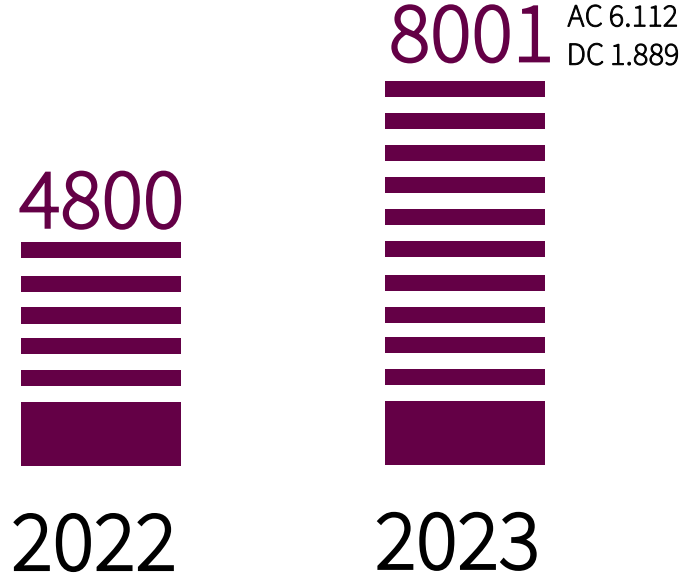

Temmuz itibarıyla



Şarj istasyonu Sayısı

1719



2022

3790



2023

Temmuz itibarıyla



Elektrikli Araç Sayısı

14552



2022

27476

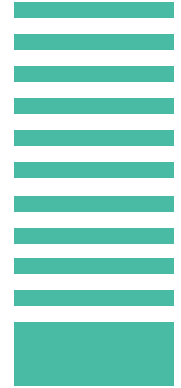

2023

Temmuz itibarıyla

Türkiye' de Şarj İstasyonu Dağılımı



İstanbul



2200

Ankara



822

Antalya



682

İzmir

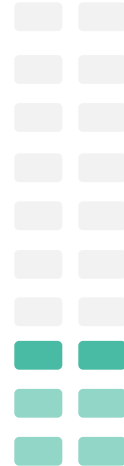

402

Bursa

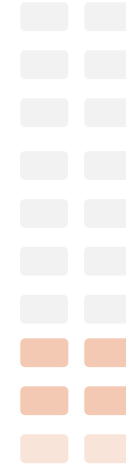

357

2023 Temmuz itibariyle 3790 civarındaki halka açık şarj istasyonunun yaklaşık 3'te ikisi İstanbul'da bulunmaktadır. Devlet teşviki ile artan operatör sayısına paralel olarak ülkenin diğer şehirlerinde de bu sayı hızla artmaktadır. (EPDK)

Dünyada Şarj İstasyonu Sayısı

Dünya Çapında Yavaş (AC) Şarj İstasyonu Sayısı Verileri

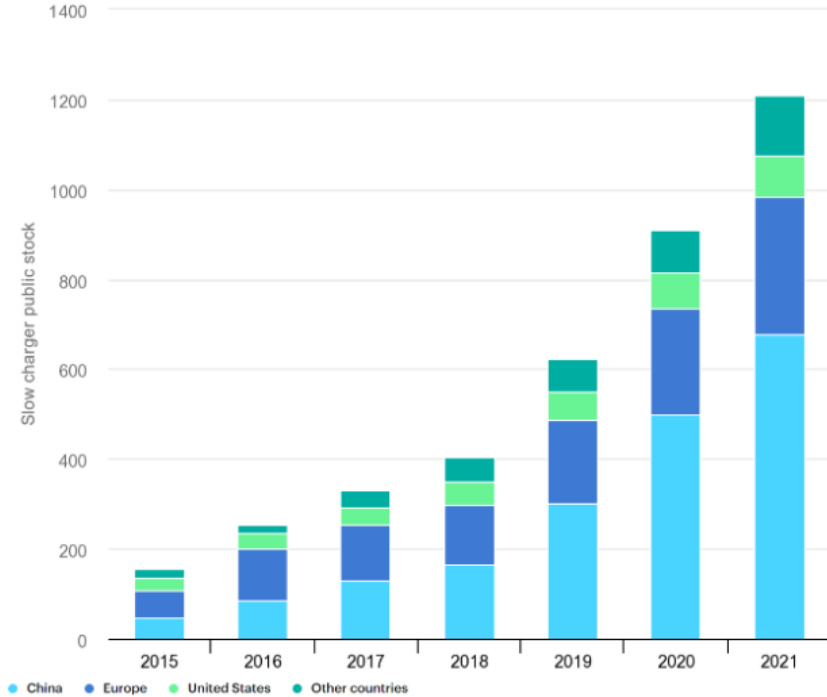

Slow publicly available chargers, 2015-2021. 2022.

Dünya Çapında Hızlı (DC) Şarj İstasyonu Sayısı Verileri

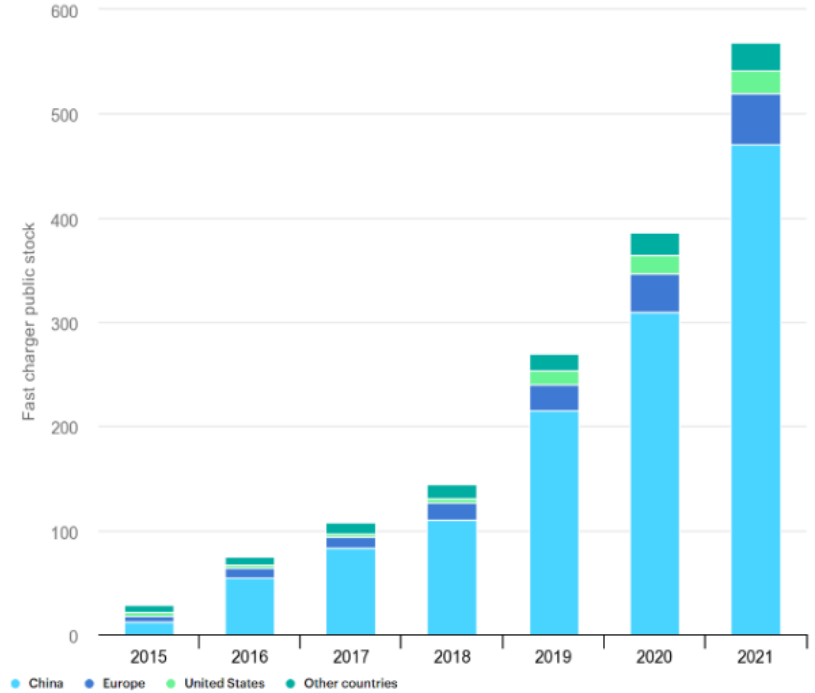

Fast publicly available chargers, 2015-2021. 2022.

TEŞEKKÜR EDERİZ



İvedik OSB 1551 Cad. No:38
AFB Plaza Kat:2 Yenimahalle
Ankara / TÜRKİYE



afb@afb.com.tr



+90 312 987 86 29



www.umaytechnology.com